



Kubota Dizel - Makina ve Motor Garantisi Bir Arada



Kubota'nın Stage V emisyonunu sağlayan 2.615 cc 'lik motoru dakikada 2.200 devirde 47,6 PS güç üretmektedir.

Kubota Mini Ekskavatörünüz, Kubota marka motora sahip olduğundan parçalı garanti yerine "Makina ve Motor" garantisini bir arada sunar. Bu hizmet, "paradan daha fazla değer" demektir.



47,6 PS

Motor Gücü

Kubota Anti-Theft - Orijinal Hırsızlık Önleyici Sistem ve Akıllı Anahtar



Kubota Mini Ekskavatörünüz bir adet kırmızı ve iki adet siyah anahtar ile birlikte gelir. Makinanız sadece bu anahtarlarla çalışabilir.

Kırmızı anahtar, siyah anahtarların ve yeni temin edilebilecek olan diğer siyah anahtarların yeniden şifrenmesini sağlar.



Makinanız başka bir anahtarla çalıştırılmak istenirse alarm sistemi devreye girer ve doğru anahtar takılmadan çalıştırılmaz.



Kubota LSS - Yük Algılama Sistemiyle %8'e Varan Ek Yakıt Tasarrufu

Kubota Yük Algılama Sistemiyle %8'e varan ek yakıt tasarrufu elde edilir.

Bu sistem yükü algılayarak sadece ihtiyaç olan kadar yağ basıncı üretir.

Dizel motorun ve tüm hidrolik komponentlerin ömrünü de uzatır.



Kubota Auto-Idle - Otomatik Rölantiyle %10'a Varan Ek Yakıt Tasarrufu

Otomatik rölanti sistemi devredeyken %10'a varan ek yakıt tasarrufu elde edilir.

Operatör çalışma kollarını bıraktıktan dört saniye sonra motor rölanti devrine düşer. Kollar tekrar hareket ettirildiğinde motor bir önceki devrine yükselir.

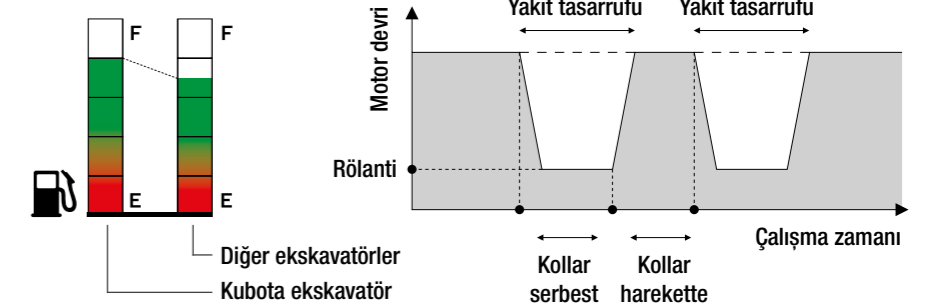

Yakından İnceleyin

Çelik Döküm Bom Ucu

Daha fazla sağlamlık için bomun ucu çelik dökümden imal edilmiştir.

Tek Yönden Yağlama

Kova, arm ve bom, bom swing, kule dönüşü ait tüm gresörlükler tek yönde bulunmakradır.

SP1 ve SP2 (*) Ataşman Hattı

SP1 ve SP2 ataşman hatları bom ucuna kadar döşenmiştir. Sağda 2 adet, solda 2 adet olmak üzere toplamda 4 boru döşenmiştir.

Çelik Döküm Kova Bağlantıları

Döküm kova bağlantı kolları, kovanın aşırı zorlanmasında emniyet sigortası görevi görür. Aynı zamanda dayanıklılığı en üst seviyeye çıkarır.

Çelik Profil Taşıyıcılı Güçlendirilmiş Dozer Bıçağı

Dozer bıçağının sırtında profil destek sacları bulunmaktadır. Dozer Bıçağı ana kolları da çelik profilden imal edilmiştir. Bu sayede oldukça sağlam bir yapı ve uzun bir ömür elde edilir.

Arm (Kol) Düşme Engelleyici Valf

Joystickleri bıraktığınızda veya motoru kapattığınızda armı kilitlet. Makina çalışırken joystickte dokunduğunuzda kilit devre dışı kalır. Güvenliği en üst seviyeye taşır.

Bom Düşme Engelleyici Valf

Joystickleri bıraktığınızda veya motoru kapattığınızda bomu kilitlet. Makina çalışırken joystickte dokunduğunuzda kilit devre dışı kalır. Güvenliği en üst seviyeye taşır.

Çelik Döküm Bom Başı ve Swing

Daha fazla sağlamlık için bomun başı çelik dökümden imal edilmiştir. Aynı zamanda bom swing taşıyıcısı da çelik dökümden imal edilmiştir.

Tek Parça Bom Gövdesi

Bomun gövdesini oluşturan dört ana çelik plakalar tek parçadır. Ekli değildir. Bomun ömrünü ve sağlamlığını en üst seviyeye taşır.

Zaman Ayarlı LED Çalışma Lambaları

Dilerseniz kontakt kapatıldıktan sonra lambalar bir süre daha yanmaya devam eder. 30 saniye - 60 saniye - 90 saniye ve 120 saniye seçenekleri mevcuttur. Dilerseniz bu özelliği tamamen de kapatabilirsiniz.

ROPS / OPG Sertifikalı Kabin

ROPS / OPG Sertifikalı kabin tasarımı operatör güvenliğini en üst seviyeye taşımaktadır.

Gres Pompası Saklama Gözü

Gres pompasını yerleştirmek için kabin kapısı altında kilitlenebilir saklama gözü bulunmaktadır.

Esneyebilen Özel Alaşım Şasi

Esneme özelliğine sahip özel alaşım şasi çeliği sayesinde engebeli arazide veya kırıcı kullanımında tüm yükü rahatlıkla topraklar.

Hem Kauçuk Hem de Çelik Palet Kullanımı

Kauçuk palet ile çelik palet arasında değişim yaparken yürüş makaralarını, ana dişliyi veya denge makarasını değiştirmenize gerek yoktur.

Yakından İnceleyin

3 Adet Geri Görüş Aynaları

Daha rahat ve güvenli kullanım için 2 adet ön aynalar ve 1 adet arka ayna ile donatılmıştır.

Yukarı Bakan Egzost Çıkışı

Egzost çıkışının yukarı yöne bakması sayesinde daha az toz ve daha temiz bir çalışma ortamı elde edilir.

Panoramik Bakım Kapakları

Panoramik bakım kapakları sayesinde tüm periyodik ve ağır bakımlar kolayca gerçekleştirilir.

Çelik Döküm Arka Tampon

Çelik Döküm Arka Tampon sayesinde hem daha iyi bir denge, hem de olası kazalara karşı makinanın minimum hasar alması sağlanır.

KX Düşük Kuyruk Dönüşlü

Benzersiz KX Serisi Kubota Mini Ekskavatörlerin kuleleri döndüğünde arka tarafı paletleri olabildiğince az taşır. Bu sayede daha dar alanlarda çalışabilirsiniz. Taşma mesafesi sadece 32 cm 'dir.

Şasi İçerisinden Döşenmiş Yürüyüş Hortumları

Yürüyüş motorlarının hidrolik hortumları şasi içerisinden geçmektedir. Bu sayede, ağaç dalı, demir, taş gibi malzemelerin hidrolik hortumlara zarar vermesi engellenmiş olur.

Yüksek Kapasiteli Anten

Yüksek kapasiteli orijinal anten sayesinde daha kaliteli bir radyo keyfi elde edersiniz.

Koruma Kılıflı Hidrolik Tesisat

Hidrolik hortumlar, bom üzerine döşenmiştir ve daha uzun ömür için koruma kılıfı ile korunmuştur.

Güçlendirilmiş Arm (Kol)

Daha fazla dayanım için armin üst noktası güçlendirilmiştir. Daha fazla sağlamlık ve ömür elde edilir.

Sökülebilir Çelik Kaporta

Makinanın kabinin altındaki tüm çelik kaporta kolayca sökülebilir. Civataları sökmeniz yeterlidir.

Geri Harekette Yüzer Dozer Bıçağı

Temiz bir zemin yüzeyi oluşturmak için dozer bıçağının yüksekliğini ayarlamanıza gerek yoktur. Levreyi tam ileriye ittiğinizde dozer bıçağı yüzer moda geçer. Geri tesviye işlemi bittikten sonra levreyi geri çektiğinizde dozer bıçağı normal moda döner.

Güçlü Yürüyüş Motorları

Güçlü yürüyüş motorları sayesinde yüksek çekiş gücü ve yüksek tırmanma kabiliyeti elde edilir.

Çift Flanşlı ve Dıştan Kavrayan Makaralar

Her bir palette 5 adet, toplamda 10 adet alt denge makaraları bulunmaktadır. Makaraların çift flanşlı ve dıştan kavramaları sayesinde palet atmaz





Kubota Easy-Access - Tüm Komponentlere Kolay Erişim Sağlar

- | | | |
|---|---|----------------------------------|
| A Sürgülü Yan Camlar | G Havalandırma Izgaraları | M Turuncu Emniyet Kemerli |
| B Radyo & Cd & Mp3 Çalar Yeri ve Hoparlörler | H Bom Swing Hareketi Kontrol Pedalı | N Cep Telefonu Gözü |
| C Dozer Bıçağı Kontrol Levyesi ve 2 Hız Anahtarı | I Yürüyüş Motorları Hareket Ayak Pedalları | O 12V Çakmak Soketi |
| D Operatör Çalışma Kolları | J Bardak Tutucu | P Dijital Kontrol Paneli |
| E El Gazı | K Havalı Süspansiyonlu Koltuk | R Kontrol Paneli |
| F Operatör Kol Dayamaları (Konsol Hareketli) | L Sırt Destekli Koltuk | S Klima Kontrol Paneli |

Kubota Air-Conditioner - Kabin İçi Isıtma ve Soğutma *



Kabindeki hava dolaşımı, daha konforlu bir ortam sağlamak için daha güçlü bir soğutma/ısıtma ünitesine sahiptir.

Operatörün konforu için birçok hava çıkış noktası bulunmaktadır. Bu sayede daha dengeli bir ısıtma/soğutma sağlanmaktadır.



*: Donanım listesini inceleyiniz.

Kubota'nın Gelişmiş Gösterge Paneli

- 1 Uyarı Bildirim Alanı
- 2 Tarih ve Saat
- 3 Ataçman Hatları Durumu
- 4 Hidrolik Yağ Sıcaklığı
- 5 Yakıt Seviyesi
- 6 Motor Soğutma Sıvısı Sıcaklığı
- 7 Motor Devri
- 8 Makina Çalışma Saati



Kubota'nın Gelişmiş Kontrol Paneli

- A Menü Giriş Düğmesi
 - B Geri Çıkış Düğmesi
 - C Çevirmeli Seçici
 - D Çalışma Lambaları
 - E Otomatik Rölanti Sistemi
 - F Ön Silecek
 - G Ön Silecek Fıskiyesi
 - H Tepe İkaz Lambası *
 - I Aşırı Yük Uyarısı
 - J Geri Görüş Kamerası *
 - K Yürüyüşte Alarm *
- *: Donanım listesini inceleyiniz.



Kubota Auto-Shift - Otomatik Hız Değişirme Sistemiyle Akıcı Kullanım



Kubota Auto-Shift sayesinde dönüş hareketlerinde hız değişimi yapmak zorunda kalmazsınız.

Dönme esnasında ya da fazla torka ihtiyaç olduğunda otomatik olarak ağır moda geçer. Dönüş bittiginde otomatik olarak hızlı moda geçer.

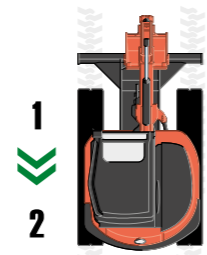

İleri ve Geri Hareket

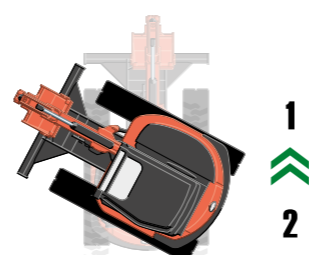

Dönüş Hareketi

Geri Harekette Yüzer Dozer Bıçağı



Temiz bir zemin yüzeyi oluşturmak için dozer bıçağının yüksekliğini ayarlamanıza gerek yoktur.

Levreyi tam ileriye ittiğinizde dozer bıçağı yüzer moda geçer.

Geri tesviye işlemi bittikten sonra levreyi geri çektiğinizde dozer bıçağı normal moda döner.

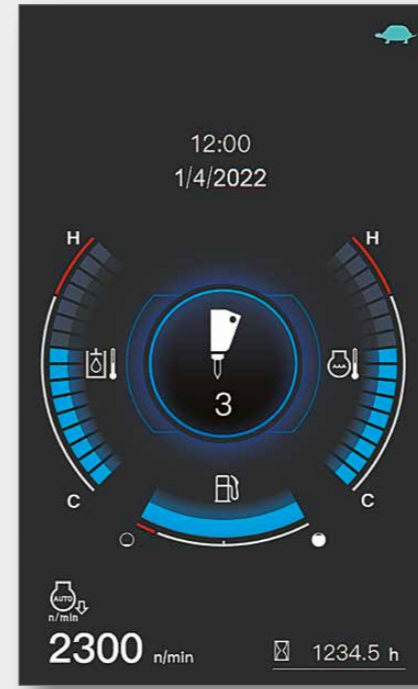

5 Farklı Ataşman Hafıza Kaydı

5 farklı ataşmanı ve o ataşmana ait yağ debisini hafızaya alabilirsiniz.

Bir düğmeye basarak istediğiniz ataşmanı seçtiğinizde, o ataşmana ait ayarlanan yağ debisi otomatik olarak ayarlanacaktır.

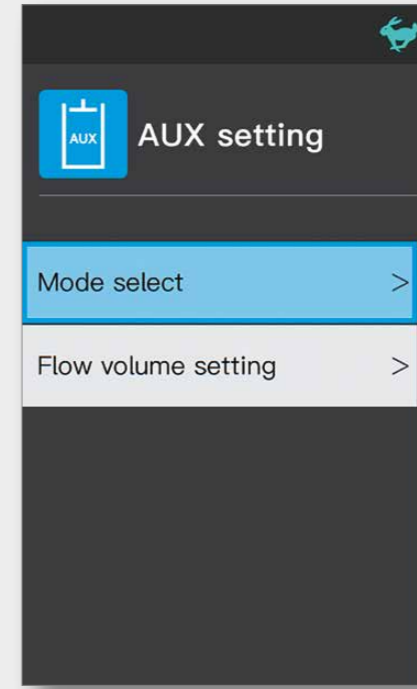

Ataşman Yağ Debisi Ayarı

5 farklı ataşmanın aşağıdaki ayarlarını bu menüden yapıp hafızaya alabilirsiniz:

Ataşman simgesi, yağın gidiş ve dönüş debisi, joystick düğmelerinin devreye alınıp kapatılması vb.

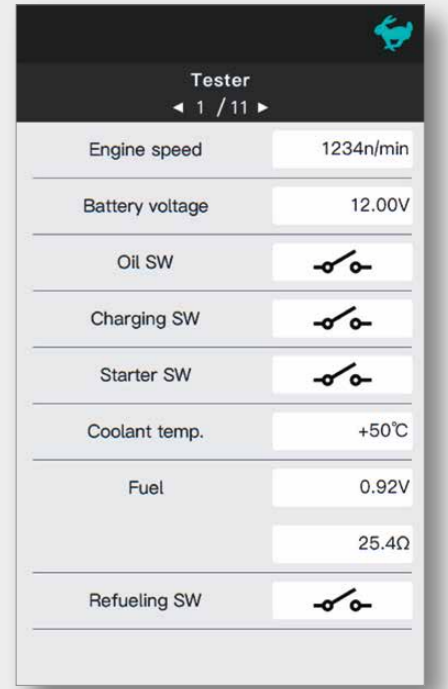

Orijinal Kubota Diagnostic

Dijital Panel içerisinde Diagnostic özelliği bulunmaktadır.

Bu bölümden tüm makina verilerine kolayca erişebilirsiniz. Tüm sensör ve şalterlerin değerlerini kolayca görebilirsiniz.



Ana Ekran

Ana ekran üzerinde aşağıda yer alan bilgileri kolayca görüntüleyebilirsiniz:

Motor soğutma sıvısı sıcaklığı, hidrolik yağ sıcaklığı, yakıt seviyesi, ataşman tipi, tarih ve saat, motor devri, çalışma saati.



Mesajların Görüntülenmesi

Bu bölümde Kubota Mini Ekskavatörün vermiş olduğu mesajları görüntülersiniz.

Ekranda hangi mesajı seçmek istiyorsanız "Çevirmeli Seçici" 'yi çevirerek istediğiniz mesajı seçebilirsiniz.

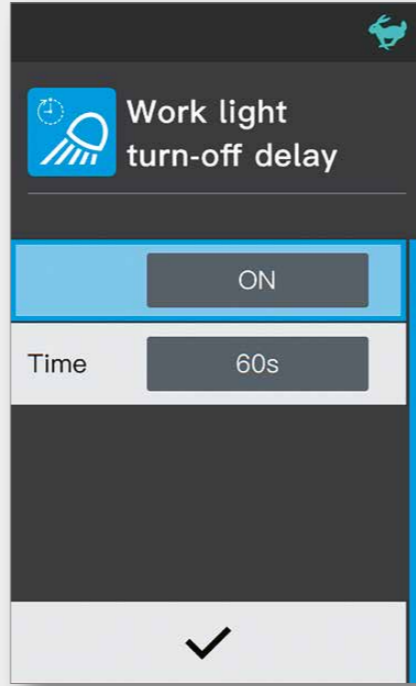

Çalışma Lambası Süre Ayarı

Dilerseniz kontak kapatıldıktan sonra lambalar bir süre daha yanmaya devam eder.

30 saniye - 60 saniye - 90 saniye ve 120 saniye seçenekleri mevcuttur. Dilerseniz bu özelliği tamamen de kapatabilirsiniz.

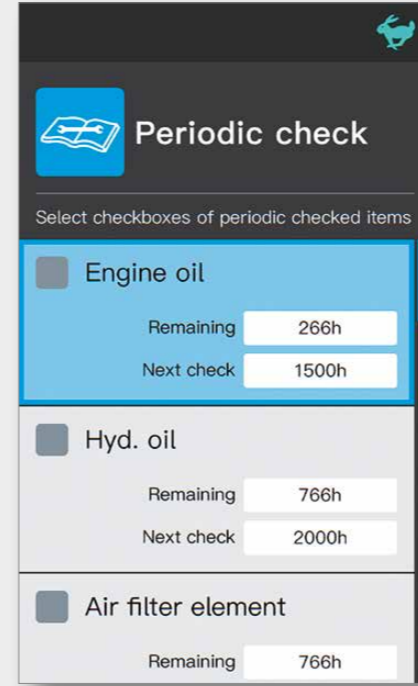

Periyodik Bakım Uyarısı

Hangi parçanın hangi saatte değiştirileceği hafızaya alınır.

Çalışma saati geldiğinde hangi bakım filtresinin ve bakımın yapılacağı otomatik olarak operatöre bildirilir.

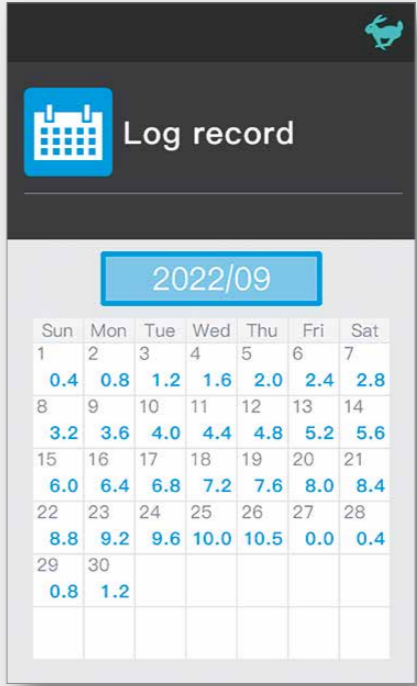

Geçmiş Kayıt Hafızası

Makinaya ait son 3 aylık uyarıları bu menüden görüntüleyebilirsiniz.

Çevirmeli seçiciyi çevirerek istediğiniz tarihi seçip o tarihe ait kayıtları kolayca görüntüleyebilirsiniz.



Geri Görüş Kamerası *

Geri görüş kamerası sayesinde daha güvenli çalışabilirsiniz.

Geri görüş kamerası dijital panelde görüntülenir. Bir düğme yardımıyla devreye alınıp kapatılabilir.

*: Donanım listesini inceleyiniz.

Bom ve Arm (Kol) Üzerinde Düşme Engelleyici Valfler



Joystickler bıraktığınızda veya motoru kapattığınızda armı (kolu) ve bomu kilitlet.

Makina çalışırken joystick'e dokunduğunuz anda kilitlet devre dışı kalır.

Böylece güvenliği en üst seviyeye taşır.



Çift Rekorlu Dozer Bıçağı Hortumları



Dozer bıçağının hortumları iki parçalıdır. Hortum değişiminde sadece kısa parçalar değişir.

Şasinin altından kuleye kadar hortum değiştirmeye gerek kalmaz.

Gres Pompası Saklama Gözü



Gres pompasını yerleştirmek için kabin kapısı kilitlenebilir saklama gözü bulunmaktadır.

Makina anahtarıyla kilitlenip açılabilir.



Koltuktan Bağımsız İleri-Geri Konsol ve Joystick Hareketi

Havalı Süspansiyonlu Koltuk



Kubota

İleri-Geri Koltuk Hareketi

Havalı Tam Süspansiyonlu Koltuk *



Kubota performansın yanında operatör konforunu en üst seviyeye çıkarmayı hedeflemiştir.

Havalı koltuğun yüksekliği ve sertliği bir düğmeyle kolayca ayarlayabilirsiniz.

Cep Telefonu Alanı



Operatöre rahat bir çalışma ortamı sağlamak için ana ekranın altında cep telefonu gözü bulunmaktadır.

Çalışırken telefonunuzu kolayca görebilirsiniz.

*: Donanım listesini inceleyiniz.

Kubota Pro AUX - Başparmaklarınızla Hassas Ataşman Kontrolü

SP1 ve SP2 (*) ataşman hatları başparmaklar ile kontrol edilir.

Her hareketin gücü ve hassasiyeti dijital panel üzerinden kolayca ayarlanabilir ve kaydedilebilir.

*: Donanım listesini inceleyiniz.

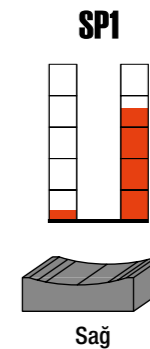
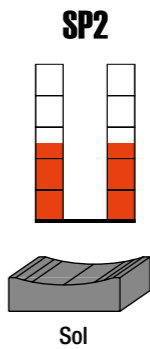

Sol

Sağ

Kubota Fuel-Cooler - Yakıt Soğutucu Radyatörle Yüksek Performans



Kubota Fuel-Cooler ile motorunuz daha verimli çalışır ve yakıt tasarrufu sağlar.

Bu teknoloji sayesinde dizel motorun geri dönüş hattından gelen yanmamış yakıt Fuel-Cooler'dan geçerek soğutulur ve yakıt deposuna gönderilir. Yakıt deposundaki yakıt ısısı dengede olduğu için sürekli yüksek performans elde edilir.

Kubota Easy-Access - Tek Yönden Motor Periyodik Bakımı ve Kontrolleri

Kubota, kolay erişim için ana motor parçalarını tek bir yönde birleştirerek rutin bakımı ve kontrolleri son derece basitleştirmiştir. Motor ve diğer önemli parçalar çabucak ve kolayca denetlenebilir. Zamandan tasarruf elde edilir.

- | | | |
|--------------------|-----------------------------------|---------------------------------------|
| A Hava Filtresi | E Marş Motoru | I Motor Yağ Doldurma Kapağı |
| B Yakıt-Su Ayırıcı | F Alternatör (Şarj Dinamosu) | J Hava Filtresi Doluluk Göstergesi |
| C Yakıt Filtresi | G Yağ Filtresi | K Motor Soğutma Sıvısı Genleşme Tankı |
| D Egzost Sistemi | H Motor Yağ Seviye Kontrol Çubuğu | L Hidrolik Pompa Test Portu |

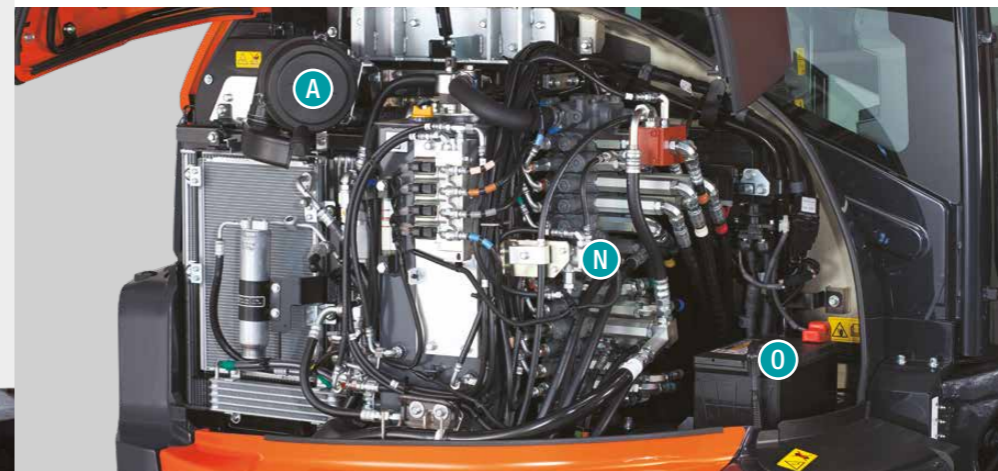
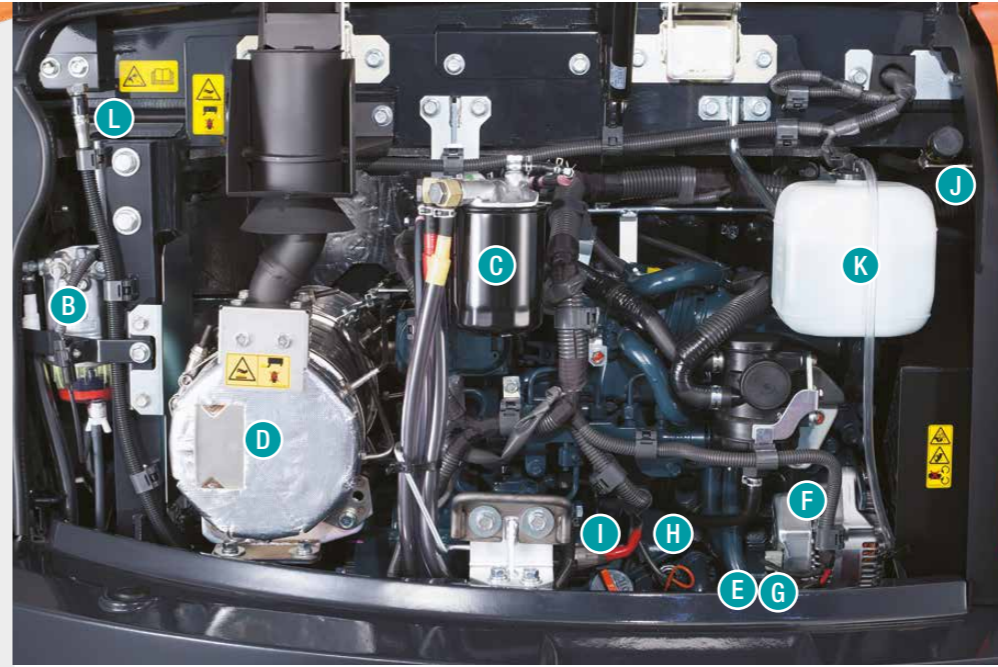

- M Radyatörler, kolay temizlik için kolayca yatırılabilir ve temizlenebilir.
- N Hidrolik kontrol valfleri sağ kaputun altındadır ve kaput açılarak tümüne kolayca erişim sağlanır.
- O Aküye ve ana şaltere kolayca erişilebilir.

Yakıt İkmal Pompası ve Sesli Uyarısı Otomatik Ataşman Tasarruf Valfi



Kubota, yakıt ikmal pompasına ve sesli uyarı sistemine sahiptir.

Anahtar kontağa takılı olmasa da düğmeye basıldığında panel devreye girer ve sesli uyarı sistemi seviyeyi belirtir.



Tek yönlü çalışan ataşmanlarda valfi otomatik olarak tasarruf moduna alır ve geri dönen yağ doğrudan tanka ulaşır.

Valflerin ömrü uzar, hidrolik yağın ömrü uzar, harareti engeller, yakıt tasarrufu sağlar.

Kubota Orijinal Periyodik Bakım Kitleri - Hem Ekonomik, Hem Güvenli



Kubota orijinal periyodik bakım kitleri oldukça ekonomiktir.

Periyodik bakım kitleri "Motor" ve "Motor + Hidrolik" olarak iki gruba ayrılır. Dolayısıyla periyodik bakımlar karmaşık olmaktan uzaklaşır.

Teknik Özellikler

Model	KX060-5	
Kabin & Tente	Kapalı Kabin	
Ağırlıklar (± %2)	Çalışma ağırlığı - Çelik paletli	5.770 kg
	Çalışma ağırlığı - Kauçuk paletli	5.670 kg
Standart Kova	Genişlik	600 mm
Kazma Kuvvetleri	Kol	24,5 kN (2.498 kgf)
	Keççe	42,3 kN (4.313 kgf)
Motor	Marka / Model	Kubota / V2607 Serisi
	Tipi	Su soğutmalı, 4 silindirli, Dizel motor
	Güç (ISO 9249 NET)	47,6 PS (35 kW) @ 2.200 d/dak
	Hacim	2.615 cc
	Yakıt tankı kapasitesi	73,0 l
	P1, P2 Pompa Tipi	Değişken debili deplasmanlı
Hidrolik	P1, P2 Maksimum yağ akış hızı	112,2 l/dak (2 x 56,1 l/dak)
	P1, P2 Maksimum hidrolik basınç	280 kgf/cm ²
	P3 Pompa Tipi	Dişli tipi
	P3 Maksimum yağ akış hızı	37 l/dak
	P3 Maksimum hidrolik basınç	195 kgf/cm ²
	Hidrolik yağ kapasitesi (tank / tam)	41,9 l / 77,0 l
Ataşman Hatları	SP1	Pro AUX - Propotional
	SP1 Maksimum yağ akış hızı	75,0 l/dak
	SP1 Maksimum hidrolik basınç	210 kgf/cm ²
	SP2	Pro AUX - Propotional
	SP2 Maksimum yağ akış hızı	37,0 l/dak
	SP2 Maksimum hidrolik basınç	195 kgf/cm ²
Kule ve Bom Swing	Bom dönüş açısı (Sol / Sağ)	70° / 53°
	Kule dönüş hızı	9,2 d/dak
Alt Düzen ve Yürüyüş Sistemi	Maksimum yürüyüş hızı (Ağır mod / Hızlı mod)	2,8 km/h / 4,8 km/h
	Dozer bıçağı (Genişlik x Yükseklik)	1.960 mm x 410 mm
	Paletlerin zemine temas basıncı	0,324 kgf/cm ²
	Şasi - Zemin arası açıklık	310 mm

Not: Çalışma ağırlığı genellikle plaka üzerinde kauçuk paletli ve standart jpn kovalı ağırlığı belirtilmektedir. Çelik palet ve güçlendirilmiş kova plaka ağırlığına ilave edilmelidir. Mini Ekskavatörü kullanırken bölgenizde geçerli olan yasalara uygun baret ve giysileri giymeli, kemerinizi takmalı ve yasalara uygun şekilde kullanmalısınız.

Çalışma Aralığı ve Boyutlar

	KX060-5
A	5.815 mm
B	4.155 mm
C	3.875 mm
D	3.065 mm
E	6.120 mm
F	6.255 mm
G	2.460 mm
H	2.550 mm
I	440 mm
J	405 mm
K	1.990 mm
L	2.500 mm
M	1.820 mm
N	5.520 mm
O	735 mm
P	550 mm
R	1.960 mm
S	1.960 mm
T	1.300 mm
U	1.855 mm

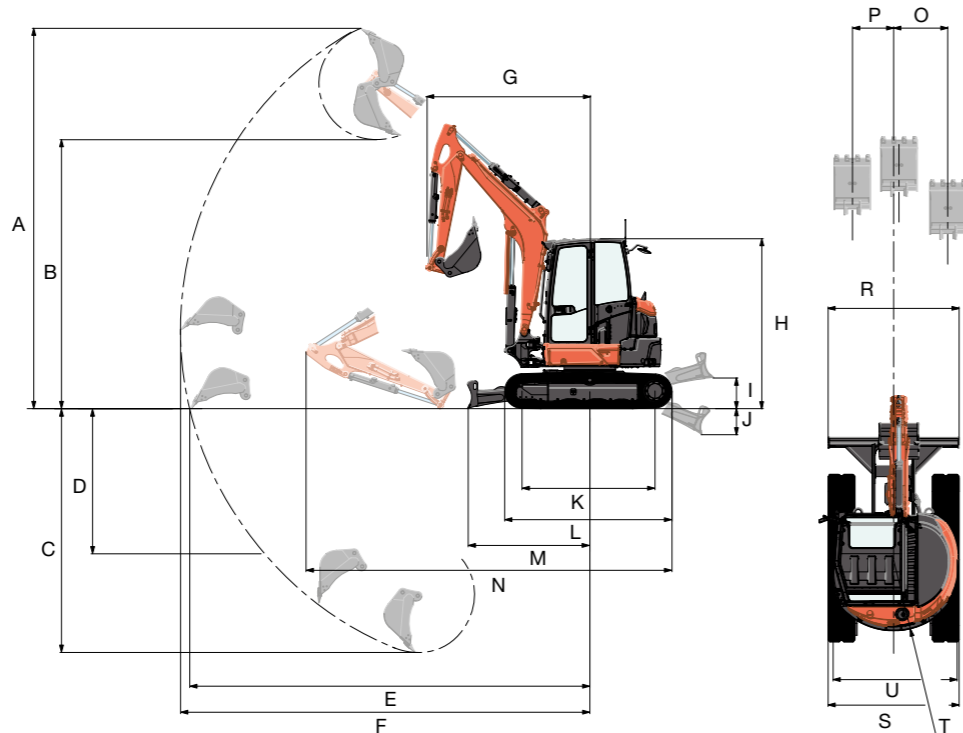

Donanım

	S	M	L
Güvenlik Sistemi			
Sol konsolda motor çalıştırma güvenlik sistemi	●	●	●
Disk frenli yürüyüş motorları	●	●	●
Disk frenli kule dönüş motoru	●	●	●
Aşırı yükte sesli uyarı sistemi	●	●	●
Kubota Anti-Theft - Hırsızlık önleme sistemi	●	●	●
Kubota bom düşme engelleyici valf	●	●	●
Kubota arm (kol) düşme engelleyici valf	●	●	●
Tam hidrolik kontrol	●	●	●
Motor / Yakıt Sistemi			
Orijinal Kubota dizel motor	●	●	●
İki bileşenli hava filtresi	●	●	●
Otomatik yakıt hava alma pompası	●	●	●
Kubota Auto-Idle - Otomatik rölanti sistemi	●	●	●
Yakıt ikmal Pompası ve Yakıt ikmal sesli uyarısı	-	●	●
Boşaltma valfli yakıt-su ayırıcı	●	●	●
Hidrolik Sistem			
Basınç akümülatörü	●	●	●
Hidrolik basınç kontrol portları	●	●	●
Kubota Direct-Drive - Düz sürüş devresi	●	●	●
Kubota LSS - Yük algılama sistemi	●	●	●
Otomatik tek yönlü ataşman tasarruf valfi	●	●	●
Hidrolik Ataşman Hattı: SP1			
Kol ucuna kadar döşenmiş SP1 hattı	●	●	●
Başparmakla SP1 ataşman kontrolü	●	●	●
Kubota Pro AUX - SP1 çift yönlü yağ akışı ayarı	●	●	●
5 farklı ataşman yağ akışını hafızada tutabilme	●	●	●
Hidrolik Ataşman Hattı: SP2			
Kol ucuna kadar döşenmiş SP2 hattı	-	○	●
Başparmakla SP2 ataşman kontrolü	-	○	●
Kubota Pro AUX - SP2 çift yönlü yağ akışı ayarı	-	○	●
5 farklı ataşman yağ akışını hafızada tutabilme	-	○	●
1.820 mm arm (kol)	●	●	●

- Bulunmaz ○ İsteğe bağlı ● Standart

	S	M	L
Operatör Kabini			
Gelişmiş Dijital Panel (Makina Diagnostic Özellikli)	●	●	●
ROPS ve OPG Güvenlik Sertifikalı Kabin	●	●	●
Otomatik gergili emniyet kemeri (Sesli uyarılı)	●	●	●
Kol destekli operatör çalışma kolları (Hareketli)	●	●	●
İki kademe ayarlı ve tam süspansiyonlu koltuk	●	●	-
İki kademe ayarlı ve havalı süspansiyonlu koltuk	-	-	●
Yürüyüş levyeleri (Ayak pedallı)	●	●	●
Kubota AC - Klima	-	○	●
Gerri Görüş Kamerası	○	○	○
Buz çözücü ve kabin ısıtıcısı	●	●	●
Acil çıkış çekici	●	●	●
Temperli, açılabilir ön cam	●	●	●
12 V güç kaynağı	●	●	●
2 x hoparlör ve 1 x radyo anteni	●	●	●
Radyo & CD & Mp3 tesisatı	●	●	●
Ön ve arka aynalar	●	●	●
Cep telefonu ve bardak gözü	●	●	●
Ön koruma barı için bağlantı noktaları	●	●	●
Kabin önü için OPG koruma barı	○	○	○
Tepe ikaz lambası ön hazırlığı (tesisat ve düğme)	●	●	●
Tepe İkaz Lambası	○	○	○
2 x kabin, 1 x bom LED çalışma lambaları (Zaman ayarlı)	●	●	●
Alt Düzen			
Her palette 1 x üst denge makarası	●	●	●
Her palette 5 x alt yürüyüş makarası	●	●	●
Çift flanşlı ve dıştan kavrayan alt makaralar	●	●	●
Dozer bıçağı kolunda 2 hızlı sürüş anahtarı	●	●	●
Kubota Auto-Shift - Otomatik hız geçişi	●	●	●
Gerri harekette yüzer dozer bıçağı	●	●	●
Kauçuk palet	●	●	○
Çelik palet (+100 kg)	○	○	●
İleri ve Gerri Harekette Sesli Uyarı Sistemi	○	○	○

- Bulunmaz ○ İsteğe bağlı ● Standart

Yük Kaldırma Kapasiteleri

Kaldırma noktası yüksekliği	KX060-5	Kaldırma noktası yarıçapı						Kaldırma noktası yarıçapı					
		min.	1,5 m	2,0 m	3,0 m	4,0 m	maks.	min.	1,5 m	2,0 m	3,0 m	4,0 m	maks.
		3,0 m	-	-	-	-	1,07 t	0,93 t	-	-	-	-	1,07 t
2,0 m	-	-	-	1,59 t	1,24 t	0,94 t	-	-	-	1,59 t	1,05 t	0,67 t	
1,0 m	-	-	-	2,12 t	1,45 t	1,00 t	-	-	-	1,54 t	1,00 t	0,64 t	
0 m	-	-	1,55 t	2,33 t	1,56 t	1,08 t	-	-	1,55 t	1,47 t	0,97 t	0,66 t	
-1,0 m	1,68 t	2,75 t	2,80 t	2,21 t	150 t	1,09 t	1,68 t	2,25 t	2,80 t	1,45 t	0,95 t	0,74 t	
-2,0 m	2,04 t	3,71 t	2,75 t	1,75 t	1,12 t	1,06 t	2,04 t	3,71 t	2,75 t	1,47 t	0,97 t	0,94 t	

Lütfen dikkate alınız:

Mini ekskavatörün kaldırma kapasitesi ISO 10567'ye dayanmaktadır ve makinenin statik devrilme yükünün %75'ini veya hidrolik kaldırma kapasitesinin %87'sini geçmez.

Bu tablo ekskavatör kovası, kancası, askısı ve diğer kaldırma aksesuarlarını içermemektedir.

EN474-1 ve EN474-5 standartları, makinenin bom kolu silindrinde bir güvenlik valfi ve yükü yükleme/boşaltma uygulamaları için aşırı yük uyarı ikazı ile donatılmasını gerektirir.

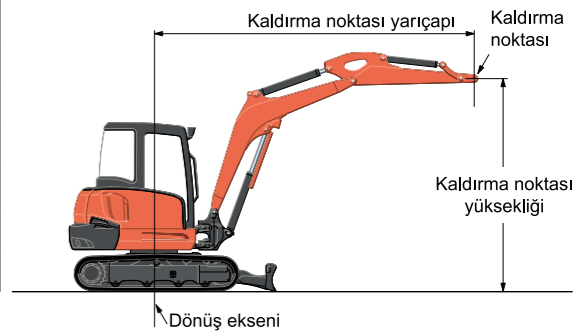



BK.KX060-5.23.01